

Figur 28

Gelenk-Bimetallthermometer

Industrie – Bimetallthermometer

Leistungs- und Einsatzmerkmale

- » Dreh- und schwenkbares Messgerätegehäuse sorgt für optimale Ableseposition
- » Hoch korrosionsbeständiges und robustes Bajonettgehäuse in Edelstahl, geeignet für industrielle Betriebsbedingungen
- » Reaktionsschnelle Anzeige von Temperaturänderungen
- » Hohe Präzision d.h.: Wiederholgenauigkeit und geringe Messhysterese
- » Standardmessbereiche gemäß EN 13190 zwischen
- » -40°C und +600°C
- » Hohe Messgenauigkeit: Klasse 1 gemäß EN 13190
- » Standardmessfühler in CrNi-Stahl 1.4571 \varnothing 8 mm; optional \varnothing 6 und 7 mm möglich
- » Kombinierbar mit einer Vielzahl von Schutzrohr-Anschlussstypen
- » Optional mit Glyzerinfüllung oder anderen Dämpfungsflüssigkeiten zur Zeigerdämpfung bei Messstellen mit Vibrationen
- » Einsetzbar im geschützten Außenbereich, spritzwasserfest (IP54), optional auch wetterfest (IP65)

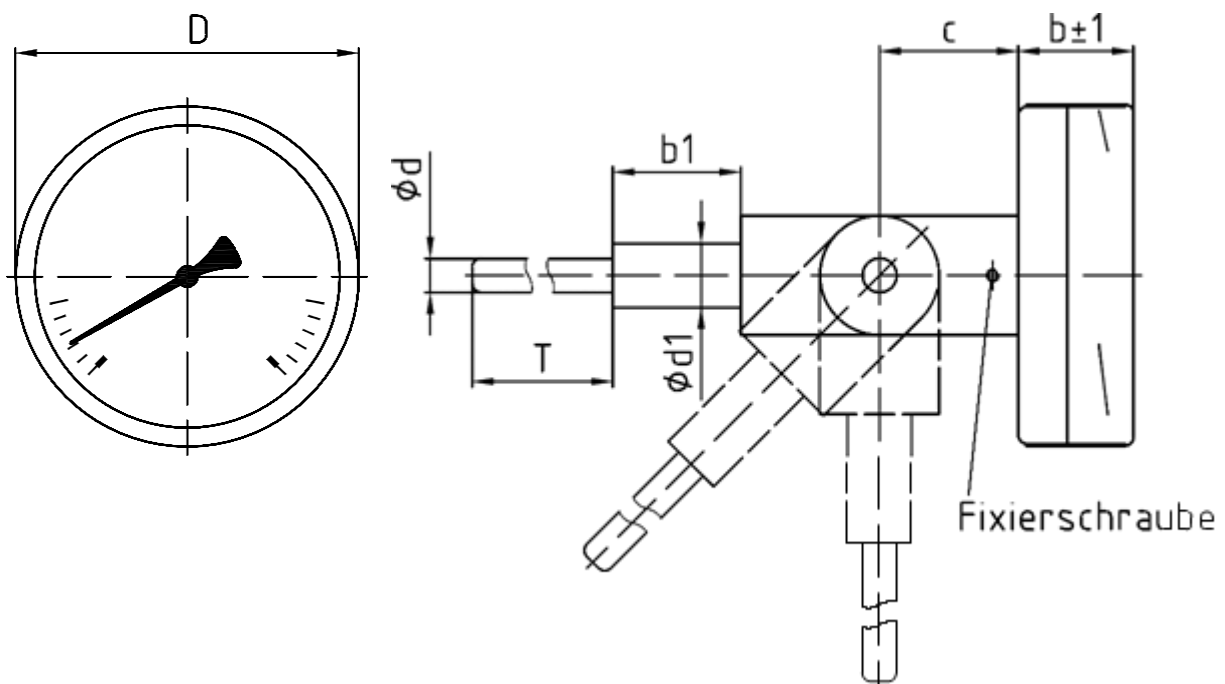



Figur 28

Nenngröße (D)	d1	b1	b	c	Nennlänge (T)	Tmax	Pmax
100	15	30	27	32,5	63, 100, ≥ 100 in 50 mm Schritten	1000	25 bar, statisch
160	15	30	27	32,5	63, 100, ≥ 100 in 50 mm Schritten	1000	25 bar, statisch

Technische Daten			
Bauart-Norm	konform zu EN 13190	Zeiger	Aluminium, schwarz eloxiert
Messprinzip	Temperaturabhängige Längenausdehnung von Metallen	Zeigernachstellkorrektur	Messingschraube im Tauchschaftende
Messorgan	Bimetallwendel	Zifferblatt	Aluminium, rein weiß beschichtet, schwarz bedruckt
Anzeigebereiche	-40°C bis +600°C, lt. EN 13190	Skala	ca. 270 Winkelgrade
Anzeigegegenauigkeit	Klasse 1, lt. EN 13190	Skalenteilung	gemäß EN 13190
Messbereichsspanne	mind. 60°C, z.B.: -20°C bis +40°C	Messfühler und Anschlusstyp	<ul style="list-style-type: none"> • Typ 00: Schaft \varnothing 8mm, in CrNi-Stahl 1.4571 • Alternativen siehe Optionen und Anschlusstypen
Referenztemperatur	+25°C		<ul style="list-style-type: none"> • 45mm • 63mm: bei den Anzeigebereichen 0/250°C, 0/350°C und 0/500°C
Endwert-Belastbarkeit	+/-10% vom oberen/unteren Skalenendwert	Mindest Eintauchtiefe	
Nenngrößen	<ul style="list-style-type: none"> • NG 80 • NG 100 • NG 160 	Wichtige Hinweise	<ul style="list-style-type: none"> • ≥ 100mm Messfühler, bei Schleppzeigeroption • Keine Nachstellkorrektur bei Geräten mit Flüssigkeitsdämpfung
Anschlußlage	360° dreh- und schwenkbar		
Gehäusebauart	Gehäuse mit Bajonettverschluß		
Gehäusematerial	CrNi-Stahl: 1.4301		
Gehäuse Schutzart	IP54 gemäß EN 60529 / IEC 529		
Sichtscheibe	kratzunempfindliches Instrumentenglas		

Figur 28

Optionen			
Max.-Schleppzeiger	ab 1 Stk.	Silikonölfüllung ab 200°C, Gehäuseschutzart	ab 1 Stk.
Min.-Schleppzeiger	ab 1 Stk.	Roter Markenzeiger, verstellbar von außen	ab 1 Stk.
Min.- und Max.-Schleppzeiger	ab 1 Stk.	Messfühler mit \varnothing 6mm	ab 1 Stk.
Sonderskala	ab 1 Stk.	Messfühler mit \varnothing 7mm	ab 1 Stk.
Doppelskala in °C und °F	ab 1 Stk.	IP 65, wetterfest	ab 1 Stk.
TEXT-Beschriftung in schwarzer Druckschrift	ab 1 Stk.	Dichter Messfühler, ohne Zeigernachstellkorrektur	ab 1 Stk.
LOGO-Beschriftung, ein- oder mehrfarbig	ab 1 Stk.	Messfühler mit Sonderdurchmesser	ab 1 Stk.
GRAFIK-Beschriftung, mehrfarbig	ab 100 Stk.	Typ 02 Messfühler mit Überwurfmutter	ab 1 Stk.
Vibrationsgedämpftes Zeigerwerk	ab 1 Stk.	Typ 03 Messfühler mit losem Doppelnippel	ab 1 Stk.
Sicherheitsverbundglas - splitterfrei	ab 1 Stk.	Typ 07 Messfühler mit drehbarem Gewinde	ab 1 Stk.
Material-Werkszeugnis 2.2 (EN 10204)	ab 1 Stk.	Typ 08 Messfühler mit festem Gewinde	ab 1 Stk.
Material-Annahmeprüfzeugnis 3.1 (EN 10204)	ab 1 Stk.	Typ 09 Messfühler mit Klemmverschraubung	ab 1 Stk.
Werkskalibrierung mit Abnahmeprüfzeugnis 3.1 (EN 10204)	ab 1 Stk.	Sondergewinde z.B.: NPT, M18x1,5, M20x1,5	ab 1 Stk.
Glyzerinfüllung <200°C, Gehäuseschutzart IP65	ab 1 Stk.		

Messfühler und Anschlussstypen
(Standard Typ ist 00, alle anderen optional)

Typ 00 Messfühler mit Befestigungsbund

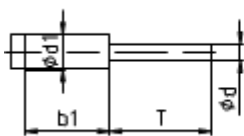

Typ 02 Messfühler mit Überwurfmutter

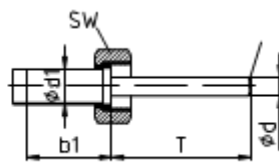

Typ 03 Messfühler mit Überwurfmutter und losen Doppelnippel

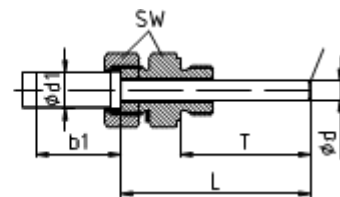

Typ 07 Messfühler mit drehbarem Gewindeanschluss

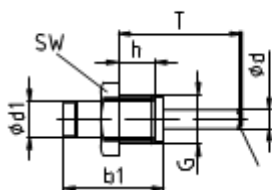

Typ 08 Messfühler mit festem Gewindeanschluss

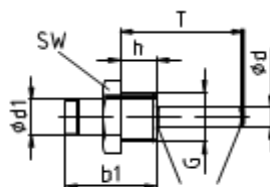

Typ 09 Messfühler mit verschiebbarer Klemmringverschraubung

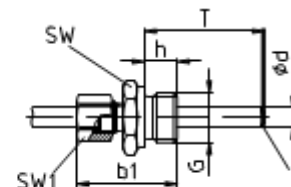

Figur 28

Typ	Messfühler-Anschlusstyp	Material	Gewinde	d	T	T _{max}	d1	b1	h	SW	SW	P _{max}
Typ 00	Glatter Messfühler mit Befestigungsbund	CrNi-Stahl 1.4571	ohne	8 (6, 7)	63, ≥100 in 50mm Schritten	1000	15	34	-	-	-	25 bar statisch
Typ 02	Messfühler mit Überwurfmutter	CrNi-Stahl 1.4571	G1/2B G3/4B	8 (6, 7)	63, ≥100 in 50mm Schritten	1000	15	34	-	27	-	25 bar statisch
Typ 03	Messfühler mit Überwurfmutter und loser Verschraubung	CrNi-Stahl 1.4571	G1/2B G3/4B	8 (6, 7)	63, ≥100 in 50mm Schritten	1000	15	34	-	27	-	25 bar statisch
Typ 07	Messfühler mit drehbarem Gewindesanschluss	CrNi-Stahl 1.4571	G1/2B G3/4B	8 (6, 7)	63, ≥100 in 50mm Schritten	1000	15	34	20	27	-	25 bar statisch
Typ 08	Messfühler mit festem Gewindesanschluss	CrNi-Stahl 1.4571	G1/2B G3/4B	8 (6, 7)	63, ≥100 in 50mm Schritten	1000	15	39	20	27	-	25 bar statisch
Typ 09	Messfühler mit verschiebbarer Klemmringverschraubung	CrNi-Stahl 1.4571	G1/2B G3/4B	8 (6, 7)	63, ≥100 in 50mm Schritten	1000	-	42	20	27	17	25 bar statisch

Figur 28

