

Figur 222

Robust-Bimetallthermometer

mit Messfühler, zentrisch nach hinten

Industrie-Bimetallthermometer

Leistungs- und Einsatzmerkmale

- » Hoch korrosionsbeständiges und robustes Bajonettgehäuse in Edelstahl, geeignet für industrielle Betriebsbedingungen
- » Reaktionsschnelle Anzeige von Temperaturänderungen
- » Hohe Präzision d.h.: Wiederholgenauigkeit und geringe Messhysterese
- » Standardmessbereiche gemäß EN 13190 zwischen -40°C und $+600^{\circ}\text{C}$
- » Hohe Messgenauigkeit: Klasse 1 gemäß EN 13190
- » Standardmessfühler in CrNi-Stahl 1.4571 \varnothing 8 mm; optional \varnothing 6 und 7 mm möglich
- » Kombinierbar mit einer Vielzahl von Schutzrohr-Anschlussstypen
- » Optional mit Glyzerinfüllung oder anderen Dämpfungsflüssigkeiten zur Zeigerdämpfung bei Messstellen mit Vibrationen
- » Einsetzbar im geschützten Außenbereich, spritzwasserfest (IP54), optional auch wetterfest (IP65)

Nenngröße (D)	d1	b1	b	d	Nennlänge (T)	Tmax	Pmax
NG 63	15	34	15	8	63, 100, ≥ 100 in 50 mm Schritten	1000	25 bar, statisch
NG 80	15	34	27	8	63, 100, ≥ 100 in 50 mm Schritten	1000	25 bar, statisch
NG 100	15	34	27	8	63, 100, ≥ 100 in 50 mm Schritten	1000	25 bar, statisch
NG 160	15	34	27	8	63, 100, ≥ 100 in 50 mm Schritten	1000	25 bar, statisch

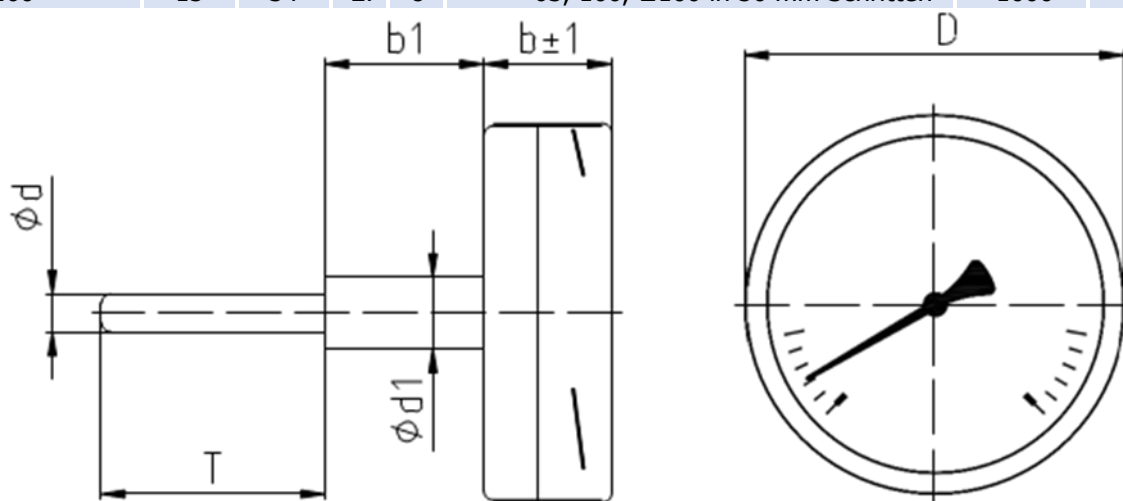

Figur 222

Technische Daten												
Bauart-Norm	konform zu EN 13190		Zeiger	Aluminium, schwarz eloxiert								
Messprinzip	Temperaturabhängige Längenausdehnung von Metallen		Zeigernachstellkorrektur	Messingschraube im Tauchschaftende								
Messorgan	Bimetallwendel		Zifferblatt	Aluminium, rein weiß beschichtet, schwarz bedruckt								
Anzeigebereiche	-40°C bis +600°C, lt. EN 13190		Skala	ca. 270 Winkelgrade								
Anzeigegenauigkeit	Klasse 1, lt. EN 13190		Skalenteilung	gemäß EN 13190								
Messbereichsspanne	mind. 60°C, z.B.: -20°C bis +40°C		Messfühler und Anschlussstyp	<ul style="list-style-type: none"> • Typ 00: Schaft \varnothing 8mm, in CrNi-Stahl 1.4571 • Alternativen siehe Optionen und Anschlussstypen 								
Referenztemperatur	+25°C											
Endwert-Belastbarkeit	+/-10% vom oberen/unteren Skalenendwert		Mindest Eintauchtiefe	<ul style="list-style-type: none"> • 45mm • 63mm: bei den Anzeigebereichen 0/250°C, 0/350°C und 0/500°C 								
Nenngrößen	<ul style="list-style-type: none"> • NG 63 • NG 80 • NG 100 • NG 160 											
Anschlußlage	zentrisch nach hinten		Wichtige Hinweise	<ul style="list-style-type: none"> • \geq 100mm Messfühler, bei Schleppzeigeroption • Keine Nachstellkorrektur bei Geräten mit Flüssigkeitsdämpfung 								
Gehäusebauart	Gehäuse mit Bajonettverschluß											
Gehäusematerial	CrNi-Stahl: 1.4301											
Gehäuse Schutzart	IP54 gemäß EN 60529 / IEC 529											
Sichtscheibe	kratzunempfindliches Instrumentenglas											
Typ	Messfühler-Anschlussstyp	Material	Gewinde (G)	d	T	T _{max}	d1	b1	h	SW	SW ₁	P _{max}
Typ 00	Glatter Messfühler mit Befestigungsbund	CrNi-Stahl 1.4571	ohne	8 (6, 7)	63, \geq 100 in 50mm Schritten	1000	15	34	-	-	-	25 bar statisch
Typ 02	Messfühler mit Überwurfmutter	CrNi-Stahl 1.4571	G1/2B G3/4B	8 (6, 7)	63, \geq 100 in 50mm Schritten	1000	15	34	-	27	-	25 bar statisch
Typ 03	Messfühler mit Überwurfmutter und loser Verschraubung	CrNi-Stahl 1.4571	G1/2B G3/4B	8 (6, 7)	63, \geq 100 in 50mm Schritten	1000	15	34	-	27	-	25 bar statisch
Typ 07	Messfühler mit drehbarem Gewindegewindeanschluss	CrNi-Stahl 1.4571	G1/2B G3/4B	8 (6, 7)	63, \geq 100 in 50mm Schritten	1000	15	34	20	27	-	25 bar statisch
Typ 08	Messfühler mit festem Gewindegewindeanschluss	CrNi-Stahl 1.4571	G1/2B G3/4B	8 (6, 7)	63, \geq 100 in 50mm Schritten	1000	15	39	20	27	-	25 bar statisch
Typ 09	Messfühler mit verschiebbarer Klemmringverschraubung	CrNi-Stahl 1.4571	G1/2B G3/4B	8 (6, 7)	63, \geq 100 in 50mm Schritten	1000	-	42	20	27	17	25 bar statisch

Figur 222

Messfühler- und Anschluss-Typen (Standard ist Typ 00, alle anderen optional zu bestellen)

Typ 00 Messfühler
mit Befestigungsbund

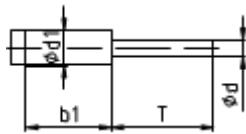

Typ 02 Messfühler mit
Überwurfmutter

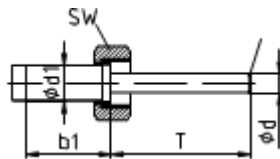

Typ 03 Messfühler
mit Überwurfmutter und losem
Doppelnippel (loser Verschraubung)

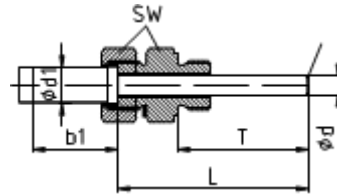

Typ 07 Messfühler
mit drehbarem Gewindeanschluss
(loser Gewindenippel)

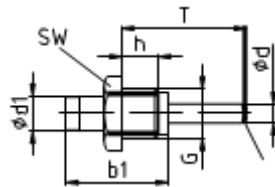

Typ 08 Messfühler
mit festem Gewindeanschluss
(fester Gewindenippel)

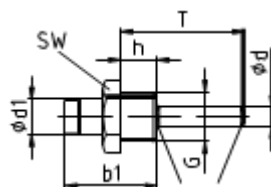

Typ 09 Messfühler
mit verschiebbarer
Klemmverschraubung

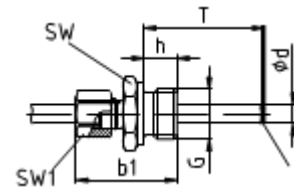

Optionen

Max.-Schleppzeiger	ab 1 Stk.	Silikonöflfüllung ab 200°C, Gehäuseschutzart	ab 1 Stk.
Min.-Schleppzeiger	ab 1 Stk.	Roter Markenzeiger, verstellbar von außen	ab 1 Stk.
Min.- und Max.-Schleppzeiger	ab 1 Stk.	Messfühler mit ϕ 6mm	ab 1 Stk.
Sonderskala	ab 1 Stk.	Dichter Messfühler, ohne Zeigernachstellkorrektur	ab 1 Stk.
Doppelskala in °C und °F	ab 1 Stk.	Messfühler mit ϕ 7mm	ab 1 Stk.
TEXT-Beschriftung in schwarzer Druckschrift	ab 1 Stk.	Messfühler mit Sonderdurchmesser	ab 1 Stk.
LOGO-Beschriftung, ein- oder mehrfarbig	ab 1 Stk.	IP 65, wetterfest	ab 1 Stk.
GRAFIK-Beschriftung, mehrfarbig	ab 100 Stk.	Typ 02 Messfühler mit Überwurfmutter	ab 1 Stk.
Vibrationsgedämpftes Zeigerwerk	ab 1 Stk.	Typ 03 Messfühler mit losem Doppelnippel	ab 1 Stk.
Sicherheitsverbundglas - splitterfrei	ab 1 Stk.	Typ 07 Messfühler mit drehbarem Gewinde	ab 1 Stk.
Material-Werkszeugnis 2.2 (EN 10204)	ab 1 Stk.	Typ 08 Messfühler mit festem Gewinde	ab 1 Stk.
Material-Annahmeprüfzeugnis 3.1 (EN 10204)	ab 1 Stk.	Typ 09 Messfühler mit Klemmverschraubung	ab 1 Stk.
Werkskalibrierung mit Abnahmeprüfzeugnis 3.1 (EN 10204)	ab 1 Stk.	Sondergewinde z.B.: NPT, M18x1,5, M20x1,5	ab 1 Stk.
Glyzerinfüllung <200°C, Gehäuseschutzart IP65	ab 1 Stk.		

Figur 222

